

Sunrise Internet Box mit 5G-Aussenantenne



1. 5G-Aussenantenne anschliessen
2. Netzkabel mit Aussenantenne verbinden
3. Aussenantenne mit dem Indoor-Modem verbinden

Sunrise

Lieferumfang



Huawei 5G Antenna



Sunrise Internet Box

- Huawei 5G Antenna (Wasser- und windbeständig)
- SIM Card (Schon in die 5G-Antenne eingesetzt)
- Inbusschlüssel
- Gepanzertes Netzwerkkabel (10 m)
(Das Kabel in der Metallhülle ist so konzipiert, dass es Reibungen und Belastungen standhält, welche die Standardkabel beschädigen würden. Sie können eine Tür oder ein Fenster über dem Kabel schliessen, ohne dass es bricht oder birst.)
- Signaladapter
- Halterung und Befestigungslasche aus Metall

- Sunrise Internet Box
- Stromkabel
- LAN-Kabel

Hier ein Überblick über den Lieferumfang.
Bitte benutzen Sie für die Installation nur die mitgelieferten Teile. Tauschen Sie die entsprechenden Kabel mit den neuen aus!



Installationsübersicht

1 5G Antenna

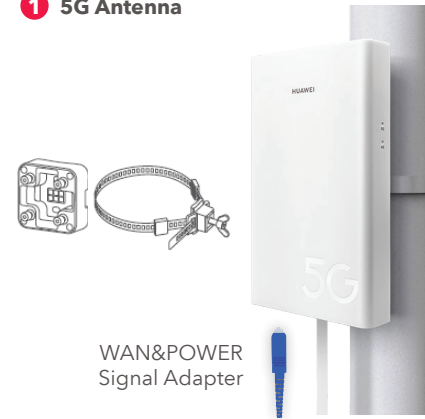

WAN&POWER
Signal Adapter

2 Fenster/Tür

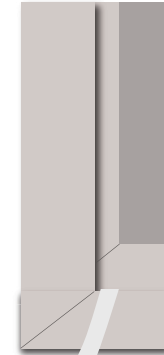

Gepanzertes Netzwerkkabel
(10 m)

3 Signal Adapter

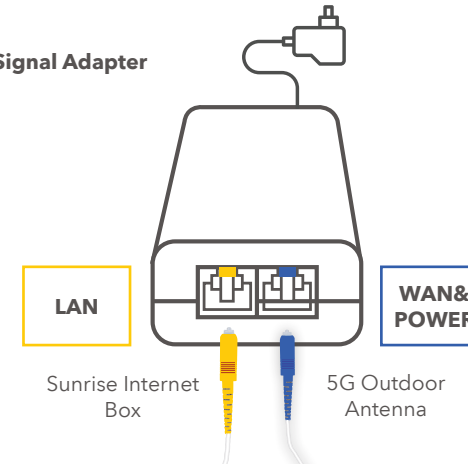

4 Sunrise Internet Box

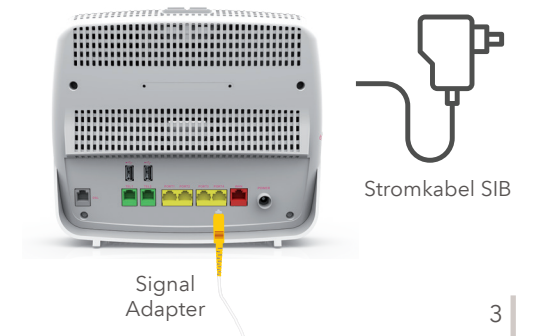

Wichtige Hinweise

Haben Sie die SMS mit der **Aktivierungsbestätigung erhalten?**

Die SMS bestätigt Ihnen, ...
... dass Ihr Internetanschluss aufgeschaltet wurde und
... dass Sie mit der Installation beginnen können.

Bester **5G-Empfang** in Ihrem Zuhause.

Für die Platzierung der **5G-Antenne** können Sie die Sunrise Mobilnetz App verwenden (kostenlos im PlayStore erhältlich). Der Signalkompass zeigt Ihnen, wo der 5G-Empfang am besten ist.

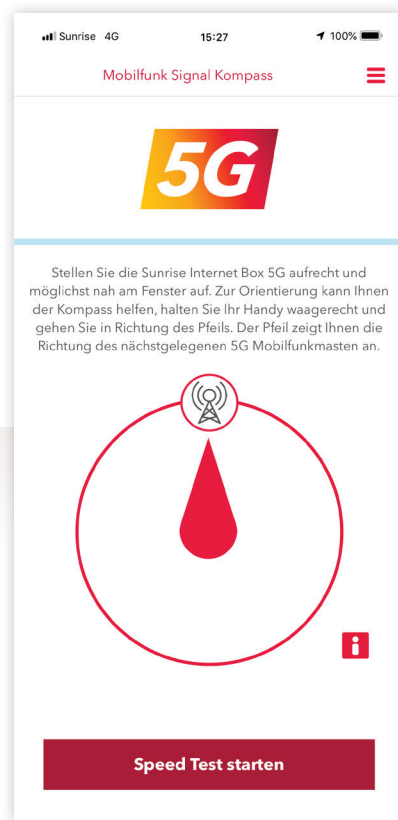

1

Montage der Ausseneinheit

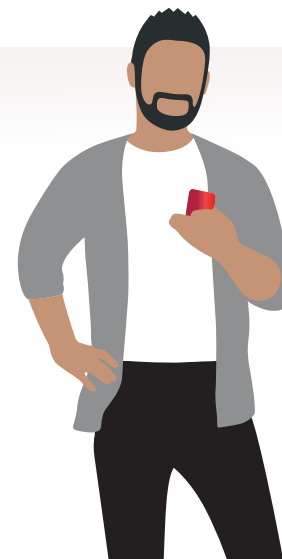
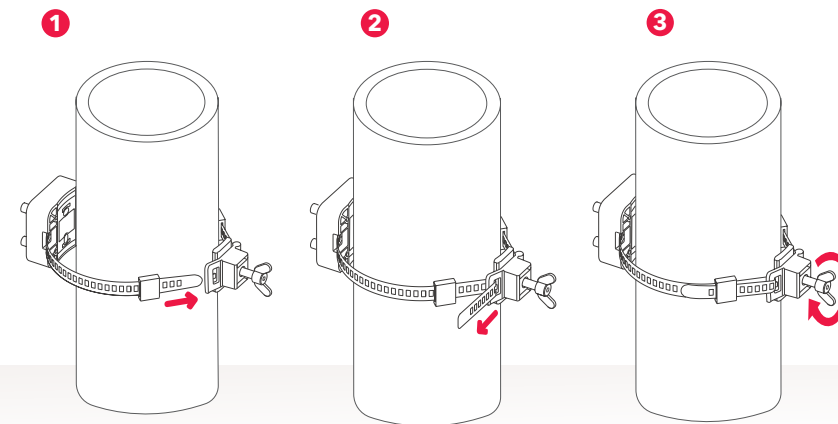

Befestigen Sie die Halterung der Ausseneinheit mit der mitgelieferten Metallflasche an einer stabilen vertikalen oder horizontalen Stange bzw. einem Balkongeländer. Ziehen Sie die Schrauben fest, bis die Halterung festmontiert ist.

2

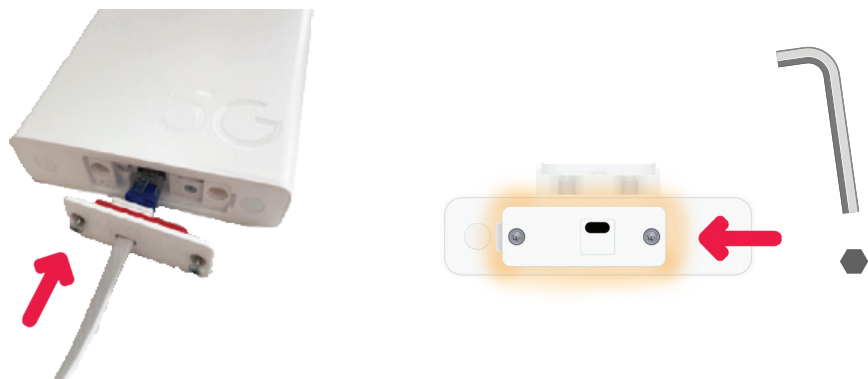

Verbinden Sie das **gepanzerte Netzkabel** mit der Ausseneinheit. Vergewissern Sie sich, dass Sie das charakteristische Klicken hören, das bestätigt, dass der Stecker korrekt an die Steckbuchse angeschlossen ist.

Verschrauben Sie dann mithilfe des beigelegten Inbusschlüssels die Schutzblende mit dem Gerät.

3



Bringen Sie nun die Ausseneinheit an der Halterung an, indem Sie diese in die Halterungsschiene einhängen, bis ein **Klicken** zu hören ist.

4



Führen Sie nun das gepanzerte Netzkabel der Ausseneinheit durch ein Fenster oder eine Tür zur Innestation. Das mitgelieferte Kabel ist so konzipiert, dass es Reibungen und Belastungen standhält, welche die Standardkabel beschädigen würden.

5

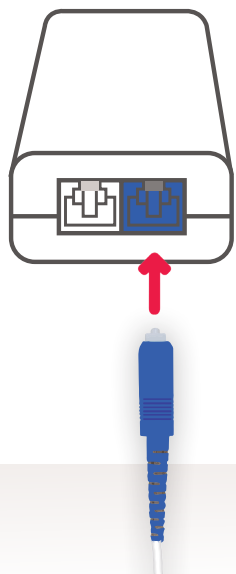

Stecken Sie das von der Ausseneinheit kommende gepanzerte Netzwerkabel (10 m) in die blaue Steckbuchse der Innenstation (WAN & POWER).

6



Alles eingesteckt? Die Ausseneinheit ist bereit für schnelles Internet, wenn **beide LEDs grün leuchten**.

Inbetriebnahme des Indoor-Modems

1

Herstellung eines Wi-Fi-Signals im Haus

Schliessen Sie die Sunrise Internet Box an die Steckdose an und schalten Sie diese mit dem **Ein-/Ausschaltknopf** an der Seite der Box ein.

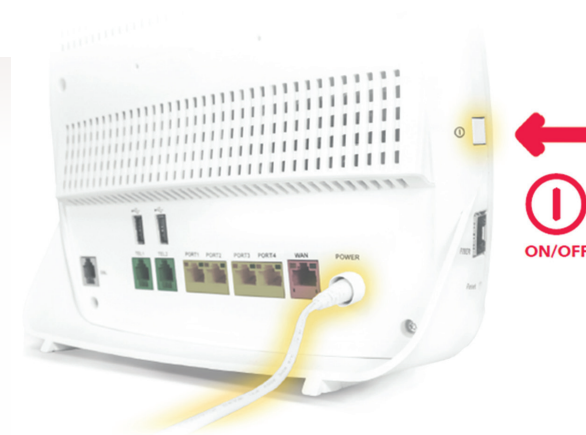

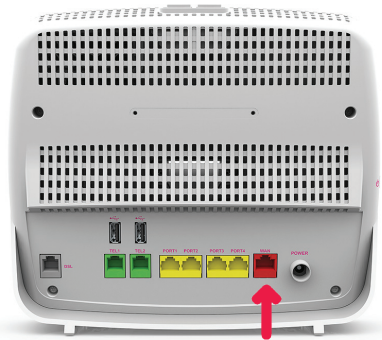
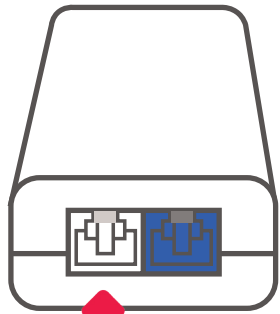

2

Verbinden sie nun den POE-Adapter der Ausseneinheit über das LAN-Kabel (WAN-Buchse) mit der Sunrise Internet Box.

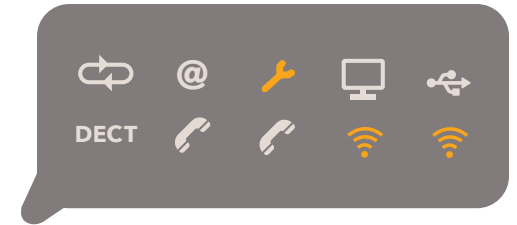

Die **gelb markierten Symbole** sollten aufleuchten, um anzuzeigen, dass das Modem ordnungsgemäss funktioniert.

Tipps und Tricks

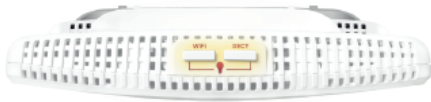

Sie können die LEDs dimmen. Drücken Sie gleichzeitig kurz auf beide Knöpfe auf der Vorderseite der Box.

Das bedeuten die LEDs:

- | | |
|--------------------------------|------------------------------------|
| Fiber verbunden | DECT DECT-Telefon verbunden |
| Internet verbunden | Telefonnummer ok |
| Am Einrichten - nicht berühren | Telefonnummer ok |
| TV-Service eingerichtet | Wi-Fi (WLAN) eingeschaltet |
| USB-Gerät verbunden | Wi-Fi (WLAN) eingeschaltet |

DE

Um vom schnellen Internet zu profitieren verbinden Sie Ihre Wi-Fi Endgeräte mit der neuen Sunrise Internet Box. (Für ein ideales Interneterlebnis schalten Sie ihre bisher verwendete Sunrise Internet Box aus um Interferenzen zu vermeiden)



Wenn Sie Ihre Box individualisieren möchten, öffnen Sie die Konfigurationsseite in Ihrem Browser.

<http://sunrise.box>
<http://192.168.1.1>

Das Passwort finden Sie auf der Unterseite Ihrer Sunrise Internet Box.